

Varenummer: 12510600040100  
Beskrivelse: KLEE-coil 510 600 040.100  
M4 Hærdet, forz.

## Mål

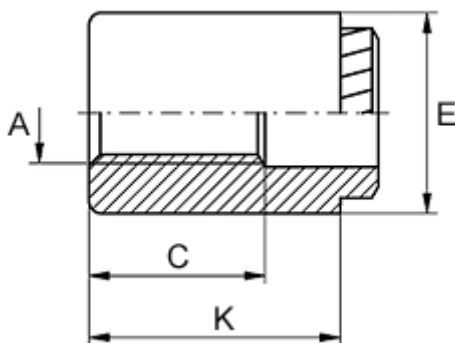

Gevindlængde C	= 9
Huldiameter +0,1	= 6.4
Højde K	= 10
Indvendigt gevind A	= M4
Min. materialetykkelse	= 1.5
Mindsteafstand til kant	= 3.3
Udvendig diameter E	= 8